

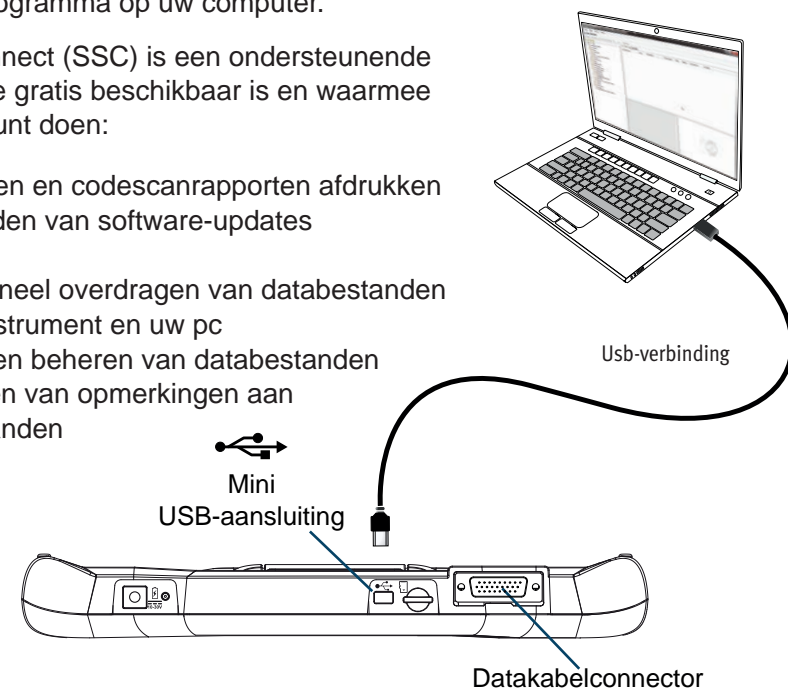

1. Download en installeer **ShopStream Connect (SSC)** op uw pc via: <https://snap-on.eu/downloads/shopstream-download/>
2. Sluit de USB-kabel aan op het diagnose-instrument en uw pc.
3. Selecteer in het beginscherm, **Extra > Verbinden met pc.**
4. Start het SSC-programma op uw computer.

ShopStream Connect (SSC) is een ondersteunende pc-toepassing die gratis beschikbaar is en waarmee u het volgende kunt doen:

- Databestanden en codescanrapporten afdrukken
- Het downloaden van software-updates en -upgrades
- Het bidirectioneel overdragen van databestanden tussen het instrument en uw pc
- Het opslaan en beheren van databestanden
- Het toevoegen van opmerkingen aan uw databestanden



Upload codescanresultaten automatisch naar de Snap-on Cloud en gebruik vervolgens uw mobiele apparaat voor het bekijken, afdrukken of delen van het voertuigstroomrapport.

Vanuit de Snap-On Cloud hebt u ook toegang tot **ShopStream Connect™ (SSC)** - met deze applicatie kunt u uw diagnose-instrument verbinden met een pc om bestanden over te zetten en software-updates en -upgrades te downloaden. SSC biedt ook extra instrumenten om uw databestanden te beheren.

## Uw Snap-on Cloud-registratiecodes zoeken

1. Selecteer vanaf het beginscherm **Extra > Instellingen > Wifi configureren.**
2. Schakel wifi in en selecteer een netwerk.
3. Wanneer u bent verbonden, wordt er een scherm weergegeven met het **serienummer van het apparaat, pin** en de **code** die nodig zijn voor de registratie. Sla deze nummers op.
4. Een Snap-on Cloud-account aanmaken (volgende).

## Een Snap-on Cloud-account aanmaken

1. Gebruik een mobiel apparaat of pc, ga naar <https://ALTUSDRIVE.com> en selecteer **Maak een individueel account aan** in het inlogscherm.
2. Voer de gevraagde informatie in en maak een **gebruikersnaam** en **wachtwoord** aan, selecteer vervolgens **Aanmaken**.
3. Op het bevestigingsscherm dat aangeeft dat het gelukt is, selecteert u **Klaar**.
4. Log in met uw **gebruikersnaam** en **wachtwoord**.
5. Beantwoord de beveiligingsvragen en selecteer vervolgens **Indienen**.
6. Selecteer de tab **Apparaatbeheer** vanuit de Technician Profile Manager.
7. Selecteer **Apparaat toevoegen**, voer uw **Serienummer, PIN, Code**, en **Apparaatnaam** in.
8. Log uit bij **Profielmanager**, selecteer vervolgens het browsertabblad **ALTUS beginpagina** om aan de slag te gaan.

## Setinhoud

- Accupack
- OBD-II-datakabel
- Usb-kabel
- AC-voedingsadapter
- Snelstartgids
- Zachte draagtas

Neem contact op met een verkoper voor optionele accessoires.

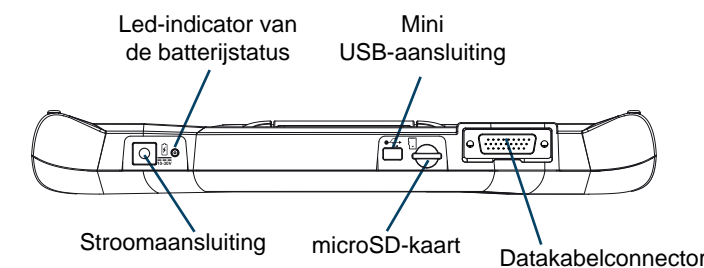
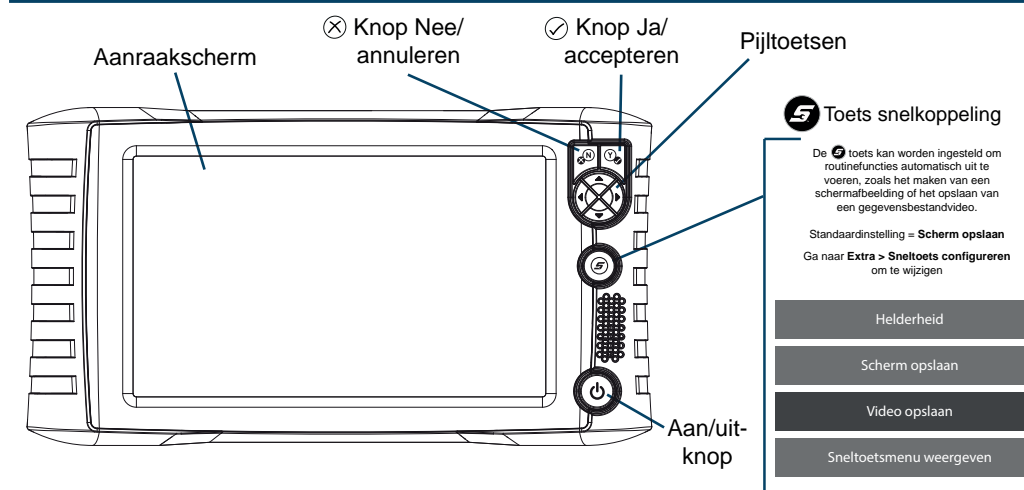

Sluit de AC-stroomvoorziening aan om de batterij op te laden.

## Klantenondersteuning

Telefoon: NL +31 (0) 356-242322 BE +32 (0) 380 80537  
Website: <http://www.eurotechcenter.nl>

## Veiligheidsinformatie/Gebruikershandleiding

Lees en begrijp de *Belangrijke veiligheidsinformatie* (meegeleverd) en de Gebruikershandleiding (online beschikbaar) voordat u het diagnose-instrument gebruikt. Beide documenten zijn beschikbaar op: <http://www.eurotechcenter.nl>

## Licentieovereenkomst voor eindgebruikers/Octrooi-informatie

Door het apparaat te gebruiken, gaat u automatisch akkoord met de Licentieovereenkomst voor eindgebruikers. De licentieovereenkomst voor eindgebruikers voor Snap-on Incorporated Software is verkrijgbaar op: [eula.snapon.com/diagnostics](http://eula.snapon.com/diagnostics)  
Voor een lijst met Snap-on-producten die worden beschermd door octrooi in de Verenigde Staten en elders gaat u naar: [patents.snapon.com](http://patents.snapon.com)

Snap-on is een handelsmerk van Snap-on Incorporated dat in de Verenigde Staten en andere landen is geregistreerd. Alle andere merken zijn handelsmerken of gedeponeerde handelsmerken van hun respectieve houders. ©2021 Snap-on Incorporated. Alle getoonde afbeeldingen en illustraties zijn uitsluitend bestemd voor referentiedoeleinden. Alle informatie inclusief de hierin opgenomen specificaties kunnen zonder voorafgaand bericht worden gewijzigd.  
ZEESCNL335A1 Rev.B



# APOLLO-D9™

## SNELSTARTGIDS



## Aan de slag

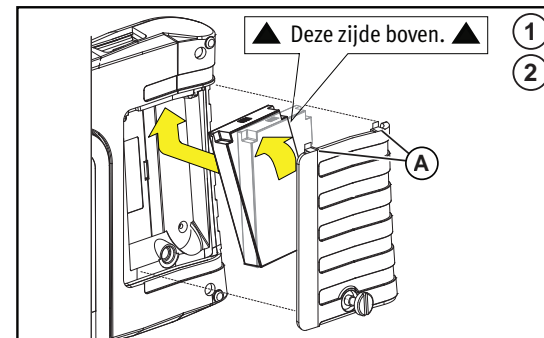

1. Verwijder het batterijdeksel en installeer het batterijpakket (zoals getoond) met de pijlen naar boven. Til de bovenkant van de batterij op om deze uit te lijnen met de lipjes en druk deze dan naar beneden om te installeren.

2. Plaats het batterijdeksel en lijn uit met de lipjes (A). Draai vervolgens de schroef aan.

**Opmerking** - Draai de schroef niet te vast.

3. Sluit de AC-stroomvoorziening aan om de batterij op te laden.

4. Druk op de aan/uit-knop.



5. Om wifi in te schakelen:

a. Selecteer vanaf het beginscherm **Extra > Instellingen > Wifi configureren**.

b. Schakel **wifi** in.

c. **Verbind** met een draadloos netwerk.

6. Om een voertuig te scannen:

- Schakel ontsteking in.
- Sluit de gegevenskabel aan op het voertuig en het instrument.
- Volg de Instant ID-instructies of selecteer **Scanner** en identificeer het voertuig.
- Volg de instructies om een systeem en test te selecteren.

### Tips:

- Aansluiten op de DLC van het voertuig, voedt het instrument
- DLC-spanning van het voertuig wordt weergegeven in de titelbalk.



## Scanner

Met **Scanner** is voertuigcommunicatie eenvoudig doordat de volledige scanfunctionaliteit ter beschikking is, inclusief de volgende functies en nog meer!

**Fast-Track® intelligente diagnose** - Zoek codespecifieke diagnose-informatie

**Codescan** - Meerdere systemen tegelijk scannen

**Datagrafieken** - Meerdere grafieken tegelijk weergeven voor datavergelijkinganalyse

**Tests/resets** - Functionele componenten testen en adaptieve relearns uitvoeren

### Basisbediening van de scanner

- Selecteer **Scanner** in het beginscherm.
- Selecteer het voertuigmerk.
- Identificeer het voertuig zoals gevraagd.
- Selecteer een systeem (bijv. Codescan, Motor, Transmissie, Carrosserie etc.).
- Sluit de gegevenskabel aan op het voertuig en diagnose-instrument.
- Selecteer een functie/test (bijv. Menu codes, Dataweergave, Functionele tests etc.).

### Scanner/Fast-Track intelligente diagnose - Demo

Het ingebouwde demoprogramma biedt u de mogelijkheid om op interactieve wijze scannerfuncties te verkennen (bijv. Codescan, PID-grafieken, intelligente diagnose) zonder een voertuig aan te sluiten.

- Selecteer **Scanner** in het beginscherm.
- Selecteer **Demo** in het menu Voertuigmerk.
- Selecteer **2009 > Handmatige ID > 407 > 1.6L T-Diesel (9HZ)**.
- Selecteer **OK** om het voertuig te bevestigen.
- Selecteer **Nee** (codescan weergeven).
- Selecteer **Motormanagement > Doorgaan > Codes** om de coderesultaten weer te geven.

7. Selecteer code **P0069** en druk op het pictogram om het Intelligente diagnostiek-menu met meerdere kaarten weer te geven.

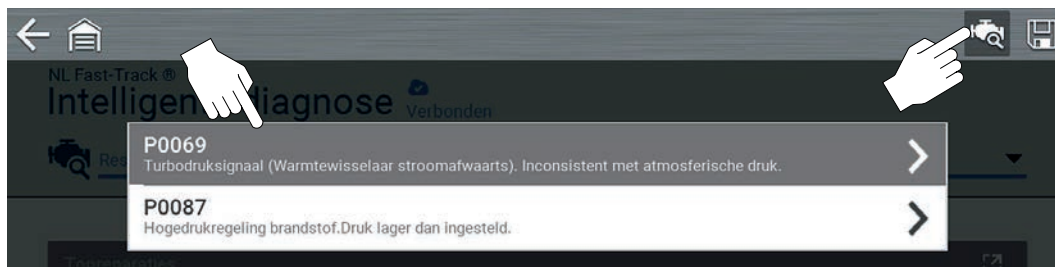

Fast-Track intelligente diagnose geeft u toegang tot één menu met codespecifieke reparatie-info, tests, OEM-bulletins en smartgegevens.



**Meest voorkomende reparaties** - Dit pictogram biedt een overzicht van de meest waarschijnlijke reparaties voor de geselecteerde code op basis van de kilometerstand.

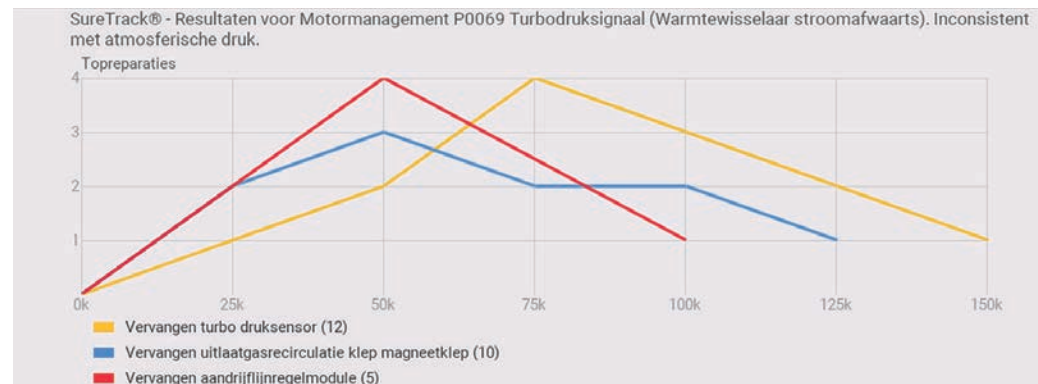

**TSB Technische bulletins (TSB's)** - Dit pictogram geeft TSB's, campagnes en terugroepingen weer voor de geselecteerde code.

**Smartgegevens** - Dit pictogram geeft een aangepaste lijst weer van alle PID's die gerelateerd zijn aan de geselecteerde code. Smartgegevens gebruikt praktijkgegevens om de bovenste en onderste grenswaarden voor de PID's in te stellen (PID's met een vlag zijn vooraf ingesteld en ingeschakeld). De vlag van een PID die deze grenswaarden overschrijdt, verandert van blauw naar rood om een mogelijk probleem aan te geven.

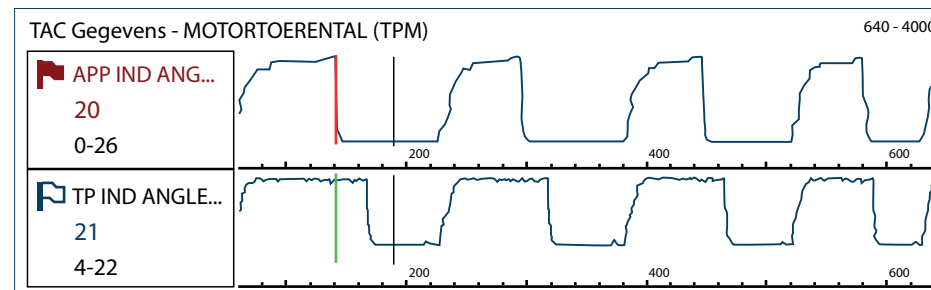

**Functietesten en resetprocedures** - Dit pictogram geeft een codespecifieke lijst van bidirectionele tests weer die kunnen worden gebruikt om de werking van een component of systeem te controleren tijdens probleemoplossing.

**Begeleide componenttestmeter** - Dit pictogram geeft codespecifieke tests weer voor componenten en sensoren, inclusief stapsgewijze instructies.



## OBD-II/EOBD

Verkrijg snel toegang tot algemene OBD-II/EOBD-codes, tests, en gegevens zonder dat u de auto hoeft te identificeren.

- OBD Direct** - Hiermee krijgt u toegang tot OBD-II/EOBD-servicemodi (bijvoorbeeld \$01 tot \$0A), waarmee u de huidige diagnostische probleemcodes, parametergegevens, foutcontextinformatie, testresultaten O2-sensorbewaking, kalibratienummers en nog veel meer kunt bekijken.
- OBD-II statusoverzicht** - Hiermee kunt u snel diagnostische probleemcodes, de status van de gereedheidsbewaking en de status van storingslampjes controleren of wissen.



## TSB's Wifi vereist

Technische servicebulletins (TSB's) houden u op de hoogte van door de fabrikant aanbevolen service- en onderhoudswerkzaamheden.

De bulletins bevatten controlelijsten van items die moeten worden geïnspecteerd of gerepareerd. TSB's zijn beschikbaar voor Motor, Besturing, Remmen, Buitenkant (Carrosserie) en Elektronica en kunnen worden weergegeven per systeem of als een volledige lijst.



## Extra

Wijzig eenvoudig uw voorkeurstellingen en zet de opgeslagen databestanden over op uw pc.

- Aansluiten op pc:** zet opgeslagen databestanden over op uw pc met een USB-kabel en ShopStream Connect™.
- Get Connected:** toont de autorisatiecodes die worden gebruikt om uw Snap-on Cloud-account te maken op [ALTUSDRIVE.com](https://www.altusdrive.com). Het maken van een Snap-on Cloud-account is gratis. U kunt met dit account codescanresultaten automatisch overzetten op de Snap-on Cloud en vervolgens uw pc of mobiele apparaat gebruiken voor het bekijken, afdrucken of delen van de resultaten als een voertuigstelselrapport.
- Toets snelkoppeling configureren:** wijzig de functie van de sneltoets naar één van de vijf opties.
- Instellingen:** pas de instellingen voor de display en de meeteenheden aan volgens uw voorkeuren.
- Systeem informatie:** toont de softwareversie, het serienummer en de systeem informatie.